

# 22 mm

## Anvisning

### Gratulerar till din nya skjutdörrsgarderob

Våra skjutdörrsgarderober är individuella lösningar som är måttanpassade och inredda enligt eget önskemål och behov.

I denna anvisning visas montering av samtliga möjligheter för tillbehör och inredning med hyllor och klädstänger.

För att uppnå bästa resultat av monteringen rekommenderar vi att den görs enligt ordningsföljden i monteringsanvisningen.

För produkter som inte är aktuella för din skjutdörrsgarderob fortsätter du till nästa avsnitt.

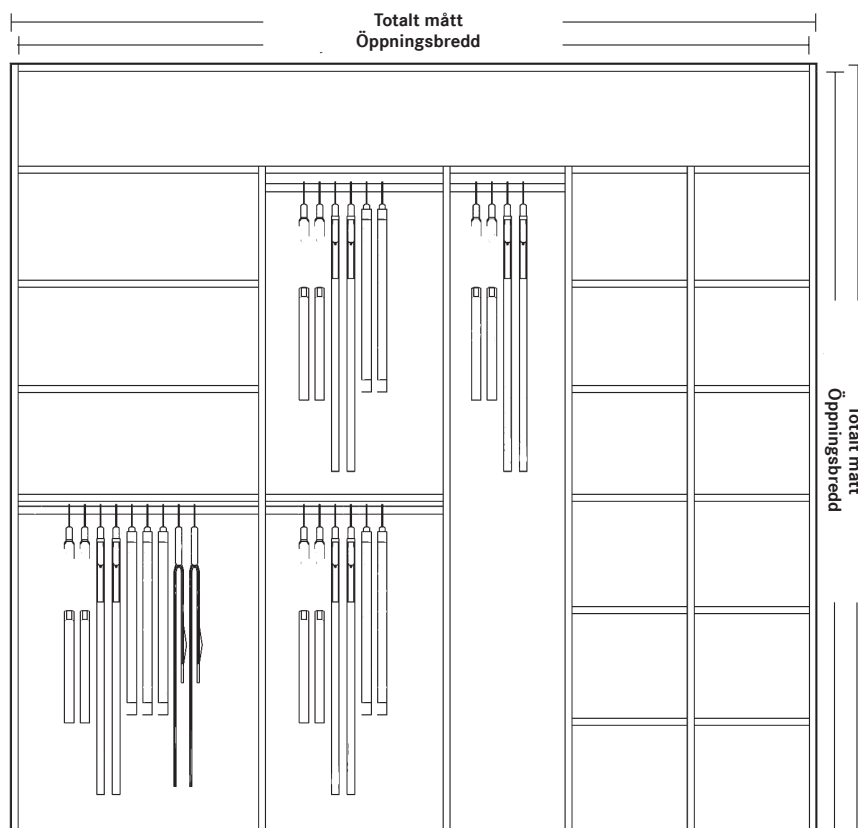

Öppningshöjd = Dörrhöjd + 40 mm

# Montering av utvändiga gavlar

Gavel



Gavel med systemhål (tillval)

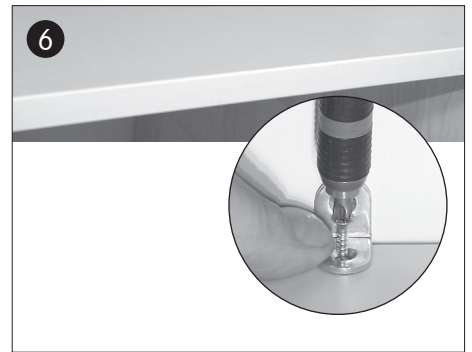
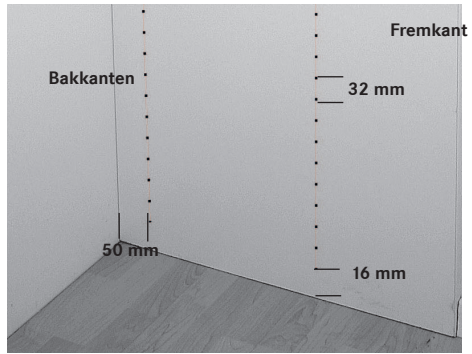

## Anpassning för gavel



1 Justeringen anpassad till väggens förspänning så att den yttre gaveln kan monteras i bulk



2 Anpassning kapas till



3 Monteringen vid gaveln - eventuellt med vinkel 9002 (tillägg)

## Montering av sockel

### Sockel

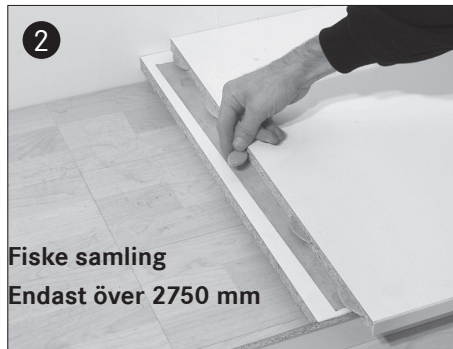
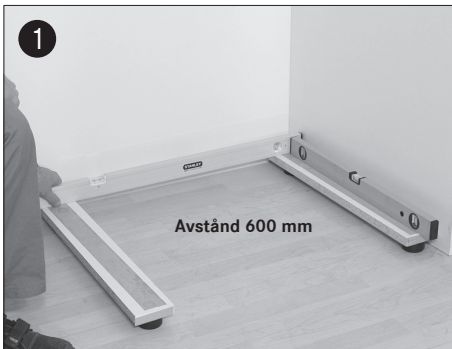

## Montering av bottenplatta

### Bottenplatta

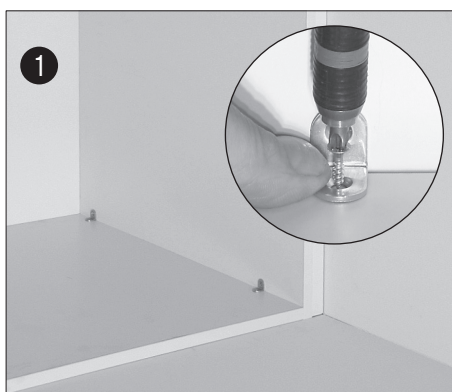

Golvskenan monteras sist så att den inte skrapas vid montering av inredningen.  
Montering av golvskena, sida 12



## Montering av tak 680 mm/880 mm

Takdjup 680 mm



Takdjup 880 mm



Extra tillbehör

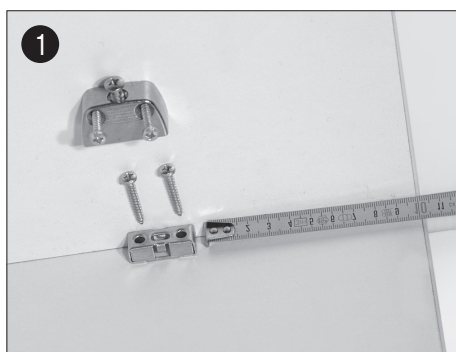

## Montering av anslag

Anslag



Anslag kan monteras med skruvar eller montagelim. (Skruvar och montagelim medföljer ej)



# Montering av SP anslag

SP anslag

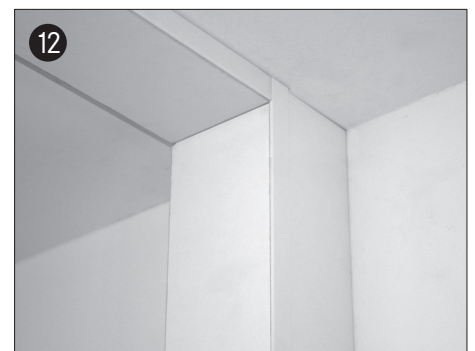
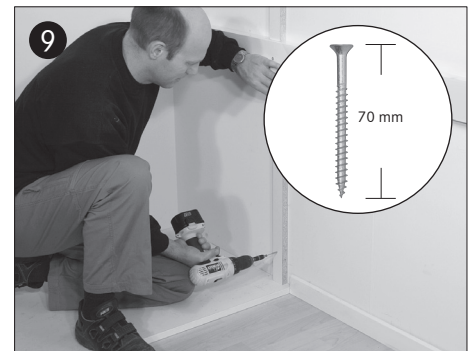
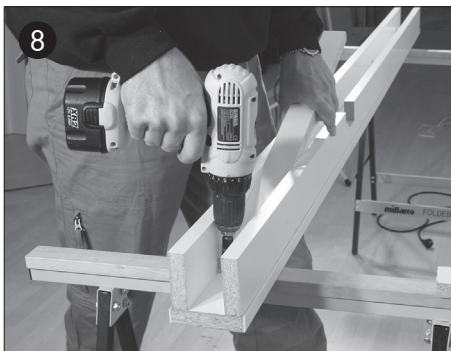
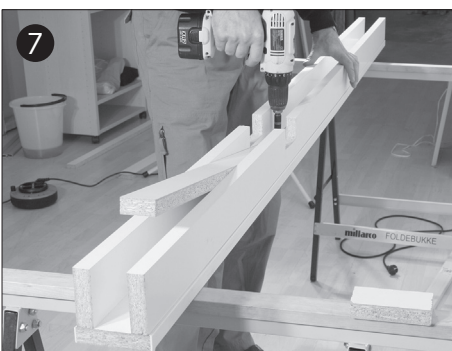
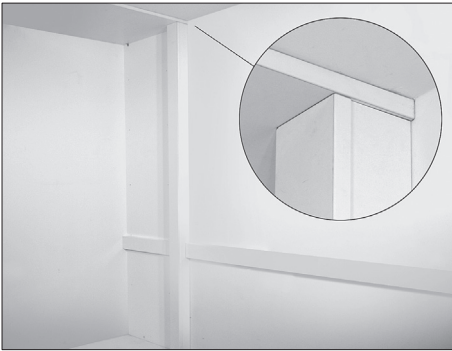

# Montering av ljuspanel och taklist

## Ljuspanel (skruvar medföljer ej)

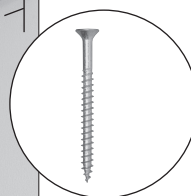
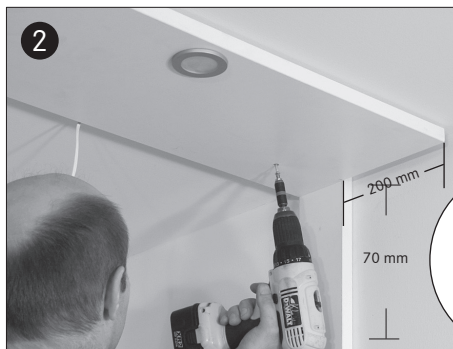

## Taklist (skruvar medföljer ej)

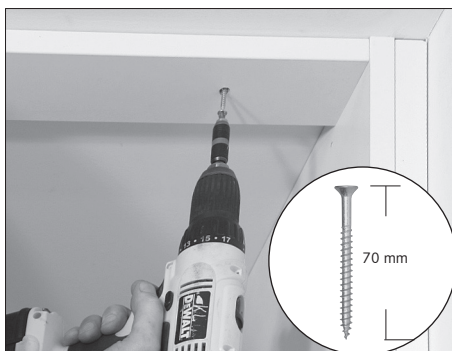

# Montering av bottenlist

## Bottenlist (skruvar medföljer ej)

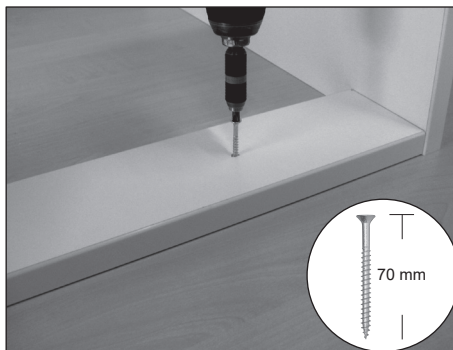

Montagelim rekommenderas  
(medföljer ej)

# Montering av slimlight

Artikelnummer: 9043-1, 9043-2, Driver 9058/9060

LED-slingan monteras på en eller två sidor av en aluminiumprofil. LED-slingan är 2 500 mm och kan kortas av efter de markerade linjerna. Om aluminiumprofilen är högre än 2 500 mm placeras den centrerat. LED-slingan ansluts till driver som i sin tur ansluts till elnätet. LED-slingan är utformad för 6 W (A+). En driver på 20 W får ha högst tre LED-band anslutna och en driver på 50 W får ha högst åtta LED-band anslutna. LED-slingans sladdlängd kan dock begränsa antalet i förhållande till avståndet mellan aluminiumprofilerna. Det ingår även en kabelränna på 495 mm där man kan förvara sladdar från framkanten på hyllan till bakkanten.

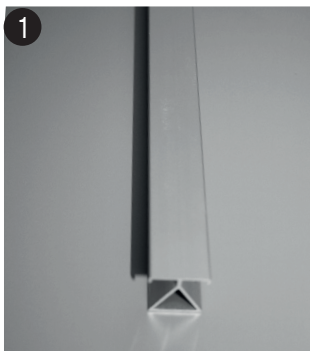

1  
Profil

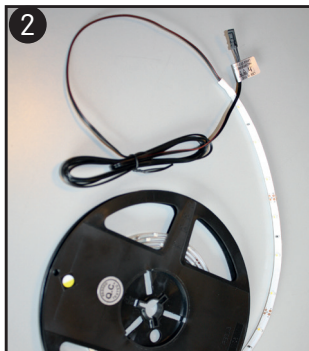

2  
Remsa



3  
Driver

- LED-slingans längd: 2500 mm
- Sladdlängd: 1800 mm
- Kelvin: 2900-3000
- Belysningsfärg: Varmvit

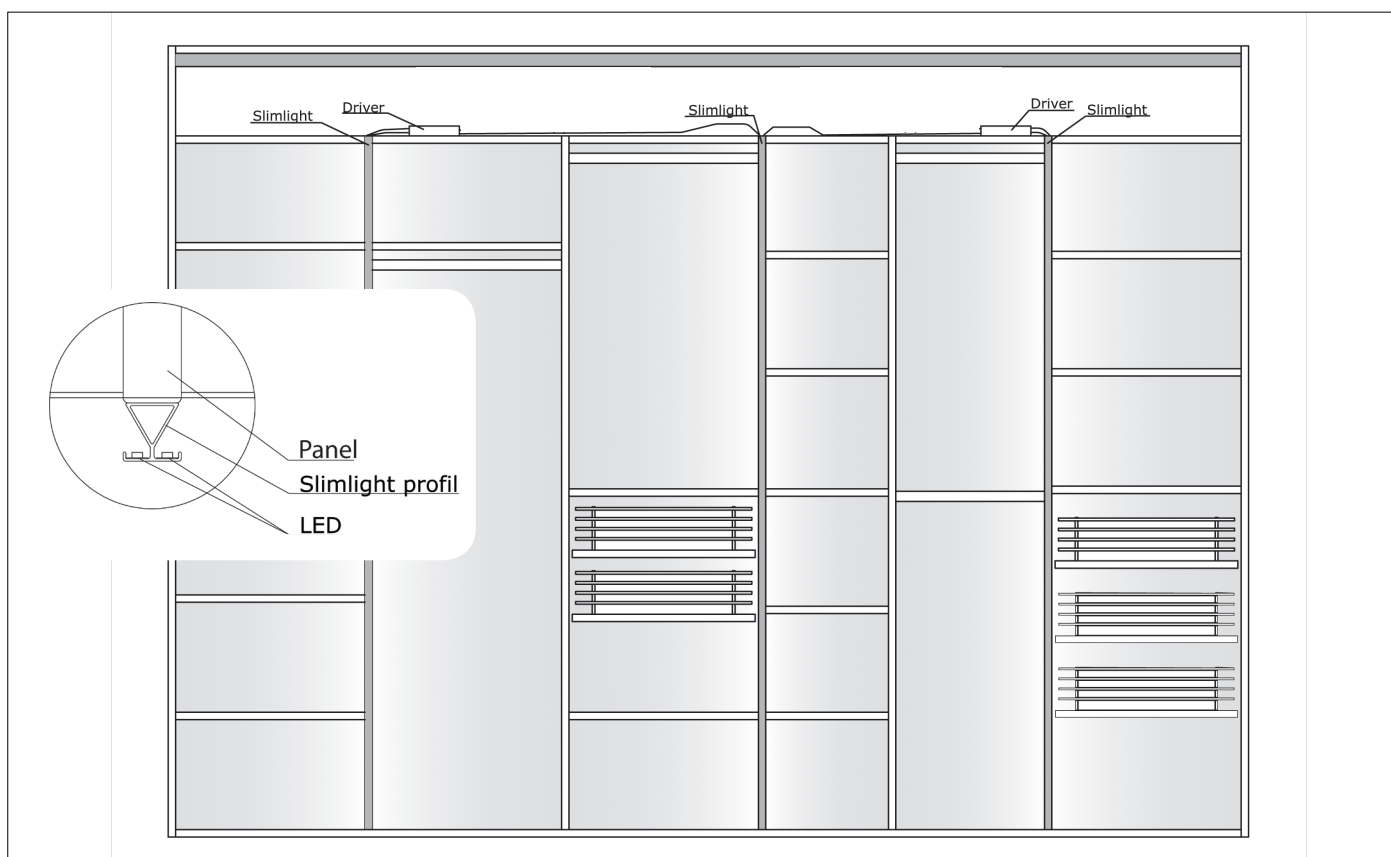



# Inredning

## Montering av hyllor mot utvändig gavel

(Använd invändig gavel som mall)

2 = Fasta hyllor

3 = Lösa hyllor

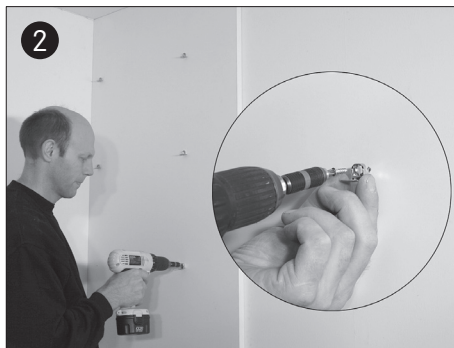
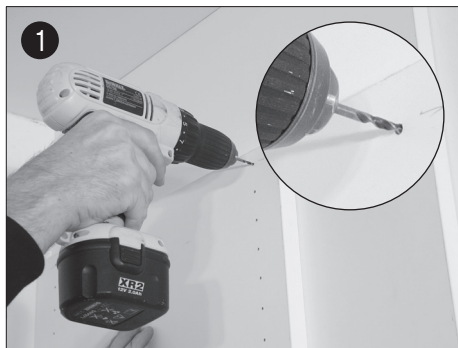

Invändig gavel med hål hålls mot utvändig gavel

## Montering av invändig gavel mot utvändig gavel

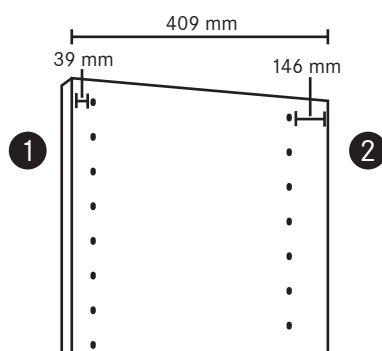
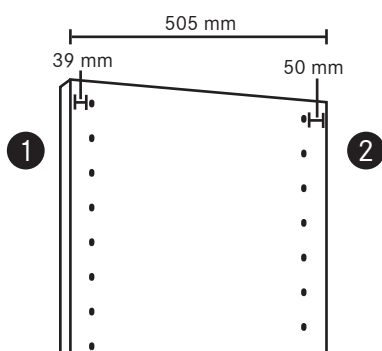
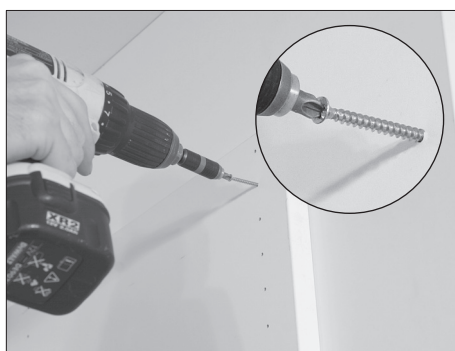

1 = Framkant

2 = Bakkant

Flexgavlar är kantade i botten, anpassas i höjden, inte kantad i överkant.

# Inredning

## Justerskruvar (invändiga gavlar) (extra tillbehör)

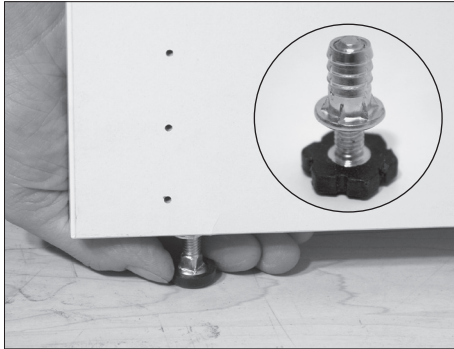

## Klädstänger

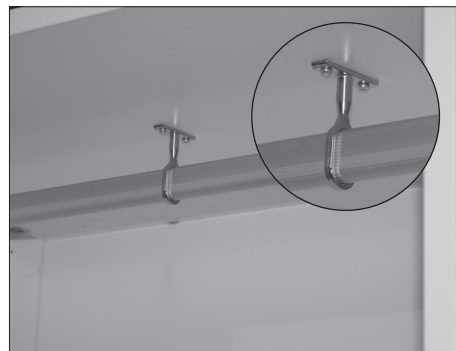
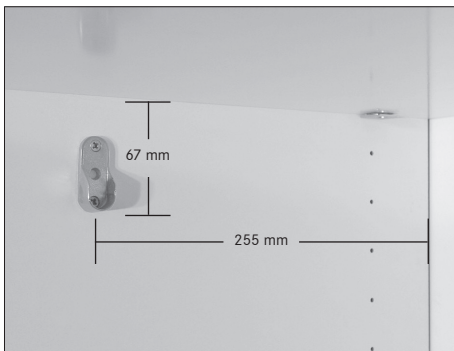

## Samling av hörnhylla / diagonal hörnhylla

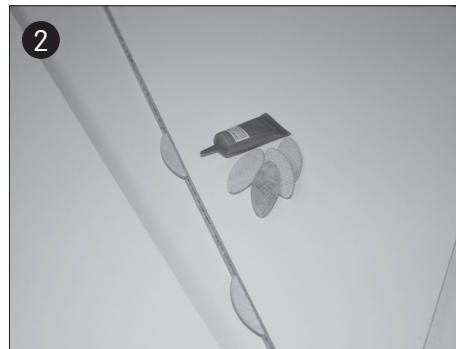
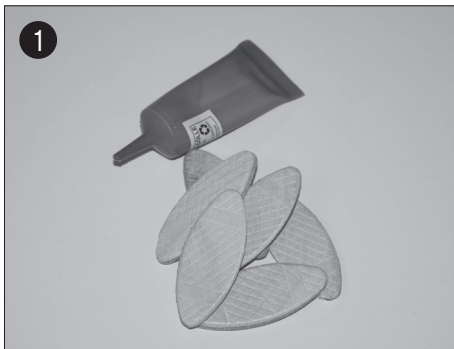

## Torktid ungefär 1 timme före montering

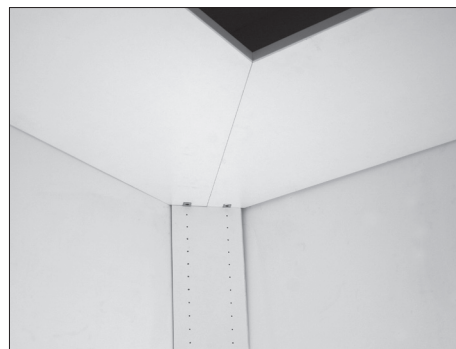
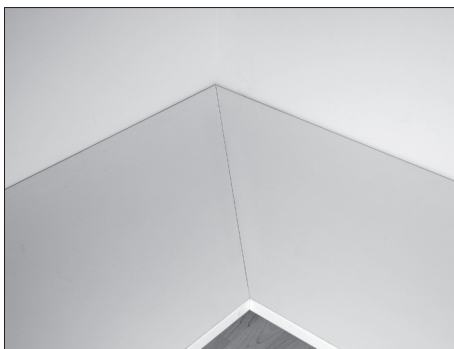

# Montering av skenor till utdrag

Meshkorg - höjd: 185 mm

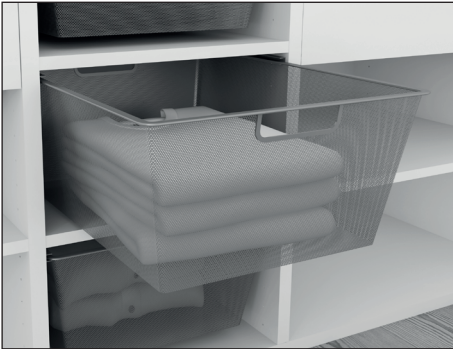

Skenor till meshkorg



Meshkorg - höjd: 400 mm



Låda

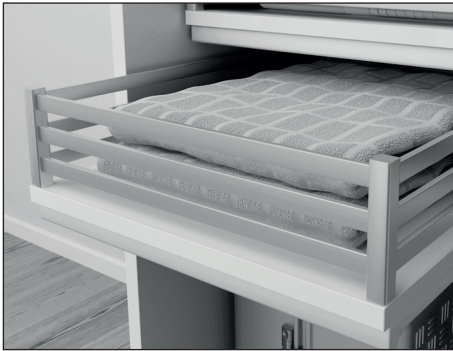

Utdragsskena till låda

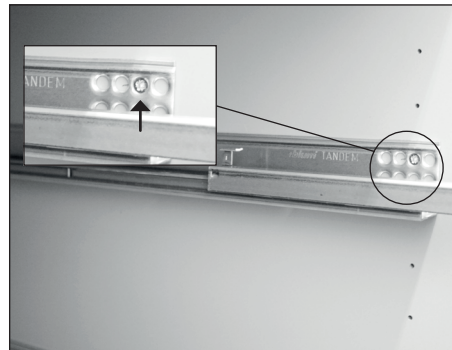

Skohyllor

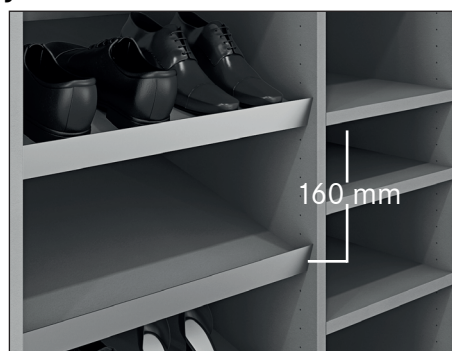
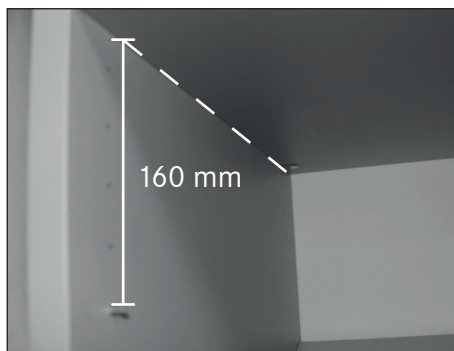



## Montering av inredningsdetaljer

**Utdragsspegel silver**  
Art.nr.: 609500  
1200 x 400 x 45 mm



**Miniutdragsspegel**  
Art.nr.: 609450  
562 x 303 mm



**Nedsänkingsbar klädstång**  
Art.nr.: 5070 + 5071 +5072)

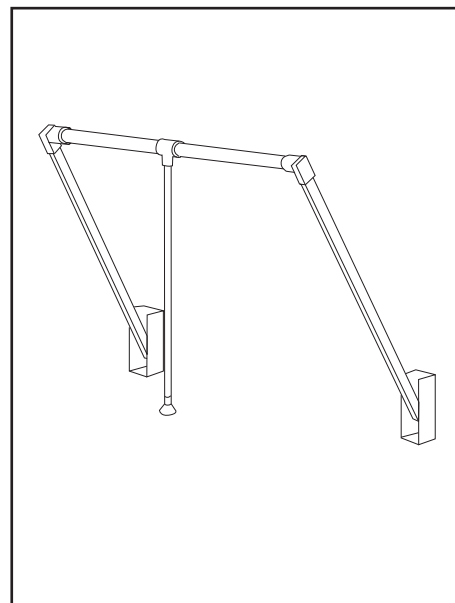

Anvisningar finns på produkten

## Montering av takskena

Takskena - Monteras 1 mm från framkanten



## Montering av golvskena och dörrar



1 Efter att takskenan monteras läggs golvskenan mellan vägg/anslag/gavel utan tejp.



2 Skjutdörren placeras i innersta spår på golv och -takskena. Dörren ska stå rakt.



3 Mät A från dörr till ytterkant på stomme = xx mm



4 Mät B från ytterkant stomme = A xx mm. Märk med blyerts där golvskenan ska monteras.



5 Dubbelhäftande tejp monteras.



6 Lägg golvskenan efter markering och frigör tejp.

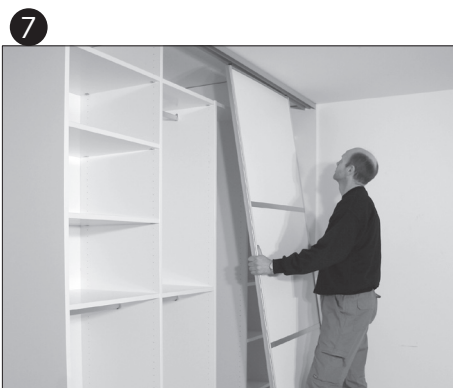

7 Dörrar monteras och justeras

## Justering av hjul

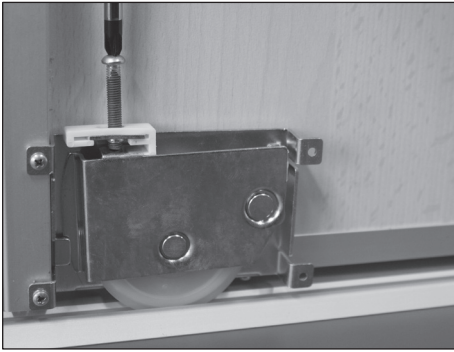

## Montering av positionsstop

Vänster dörr

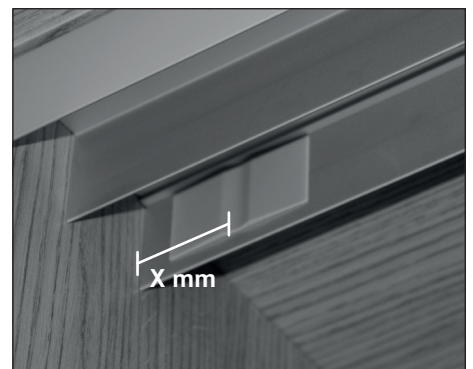
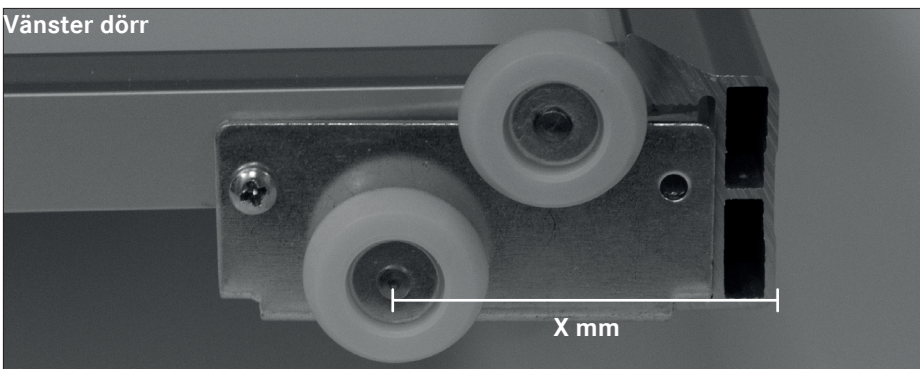

Höger dörr

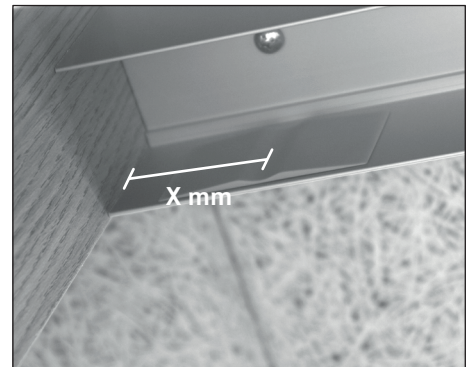
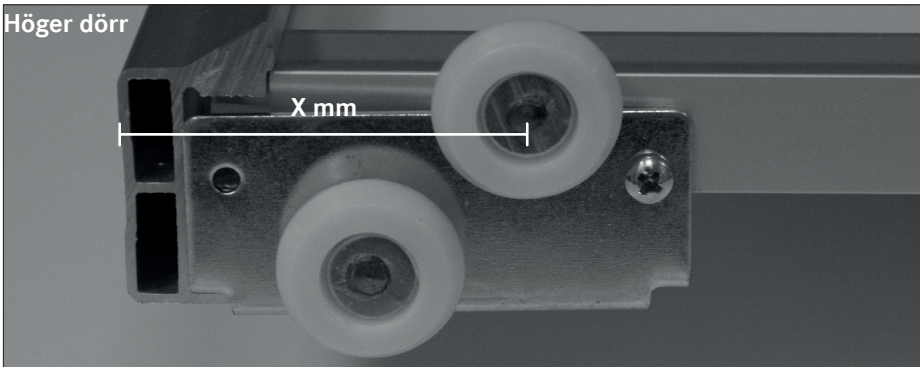

**OBS!** Positionsstoppet får inte vara försedd med mjukstängning.



# Montering av mjukstängning

## Monteringsvideo

Scana QR koden / [www.softclose.dk](http://www.softclose.dk)

Så lätt monteres mjukstängning



### Mjukstängning

OBS: Avstånden (1-5 mm) mellan magneterna justeras med hjulen i botten av skjutdörren. Ju tyngre skjutdörr desto mindre avstånd.

Sett uppifrån - Vänster dörr

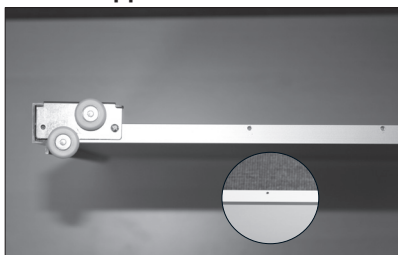

Sett uppifrån - Vänster dörr

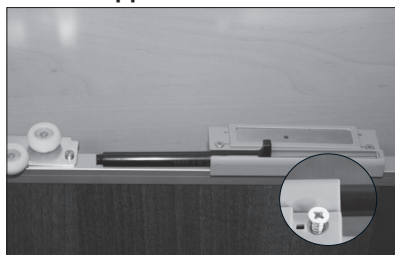

Ram dörr sett uppifrån - Höger dörr

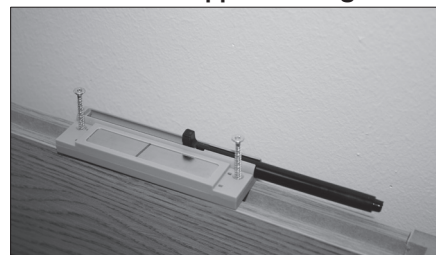

### Vänster dörr

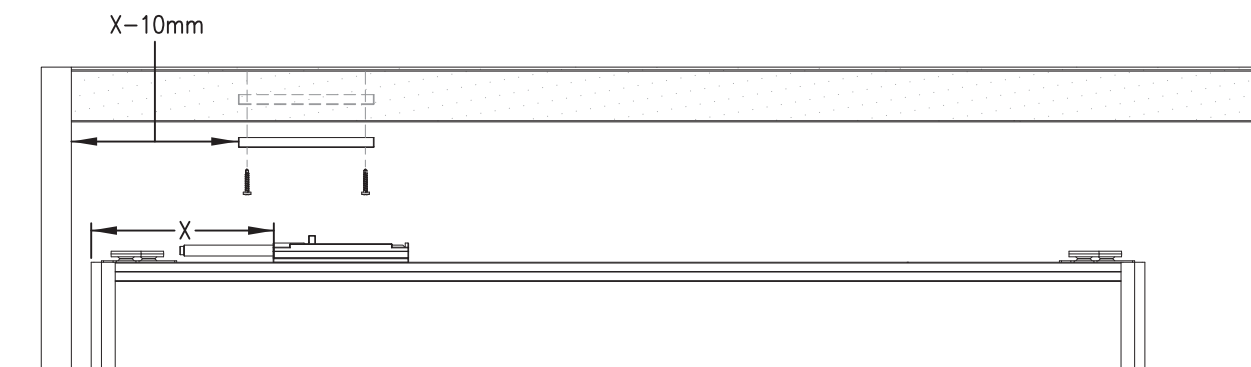

### Höger dörr

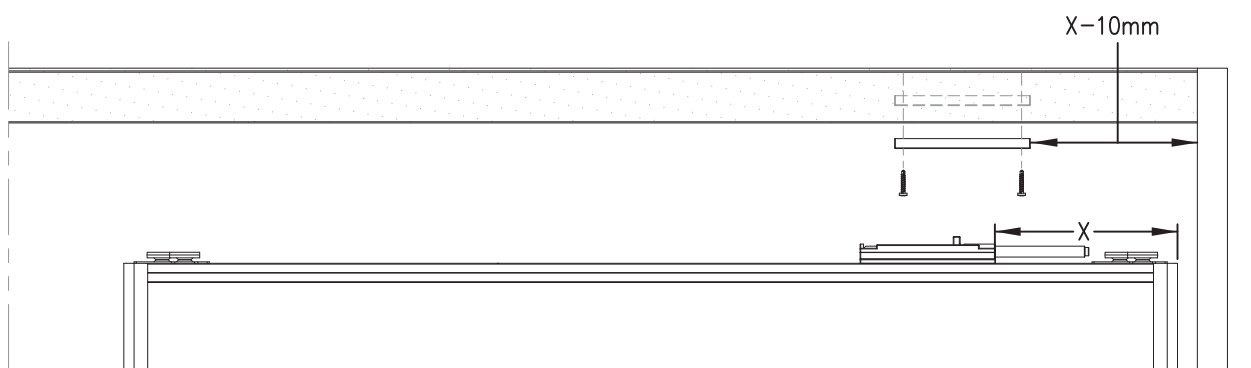

### Positionsstopp

OBS: Avstånden (1-5 mm) mellan magneterna justeras med hjulen i botten av skjutdörren. Ju tyngre skjutdörr desto mindre avstånd.

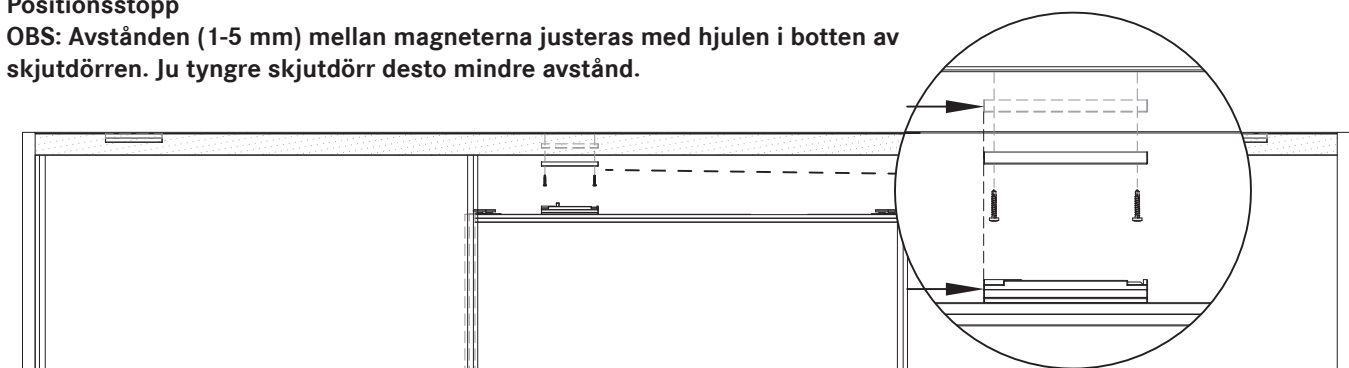

# Följande figurer visar lämpliga dörrplaceringar och plats för mjukstängning

— Läge mjukstängning

